

Accessoires pour baie 19"

Progress maintient l'ensemble de la compatibilité avec la large gamme I des accessoires TecnoSteel, disponible en couleurs standard en noir et gris (pour les produits noirs ajouté un "N" au code).

Le nouveau chemin des câbles

Le nouveau kit chemin de câble vertical, pour les baies de brassage de 800mm de large, est né de l'évolution de la baie Progress.

Ces deux éléments verticaux sont équipés dans leur partie arrière selon leur hauteur de 1, 2 ou 3 passages de câble de 1U 19" (voir la partie bleue du dessin).

La porte augmente l'efficacité du cloisonnement des flux d'air, facilite l'organisation du brassage des câbles, assure visuel final impeccable.

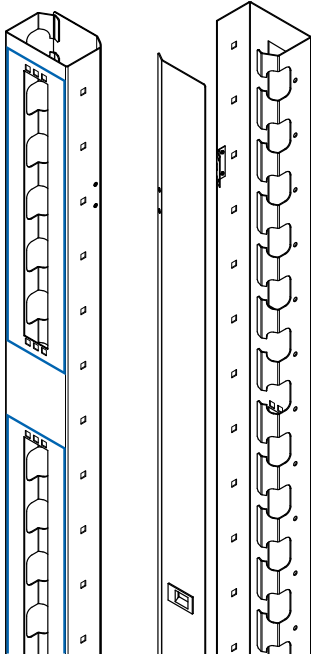

Kit de jarretière verticale à volet de calfeutrage, pour baie de 800mm

P9093 hauteur 24U

P9094 hauteur 27U

P9095 hauteur 33U

P9090 hauteur 38U

P9091 hauteur 42U

P9098 hauteur 47U

Pour commander des baies de 800mm de large avec le kit de jarretière à volet ajouter "TF" à la fin de la référence (par exemple **P8842NTF**)



Kit goulotte de câblage vertical avec 2 équerres de fixation



P9555 100 x 20 mm pour baie 42U – Prof 600 mm

P9863 100 x 20 mm pour baie 42U – Prof 800 mm

P9862 100 x 20 mm pour baie 47U – Prof 600 mm

P9861 100 x 20 mm pour baie 47U – Prof 800 mm

P9868 300 x 20 mm pour baie 42U – Prof 1000 mm

P9860 300 x 20 mm pour baie 47U – Prof 800 mm

P9867 300 x 20 mm pour baie 47U – Prof 1000 mm

Kit Joints Balai, pour socle baie profondeur 1000mm



F9366 3 joints balai

Panneau joint balai pour toit



F9324



support pour la fixation des câbles

- P9087** pour baie larg/prof 600mm
- P9088** pour baie larg/prof 800mm
- F9417** pour baie larg/prof 1000mm



Panneau joint balai

- F9297** pour socle prof 600mm
- F9306** pour socle prof 800mm

Bandeau passe câbles 1U avec 4 crochets courts

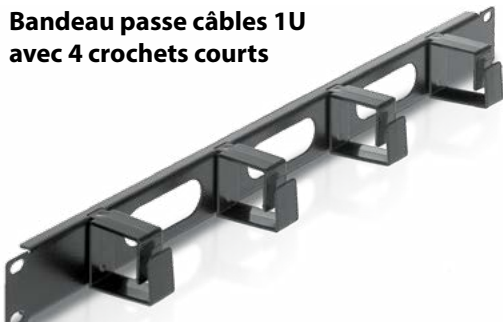

F9030N 1U

Bandeau passe câbles 1U avec 4 crochets longs

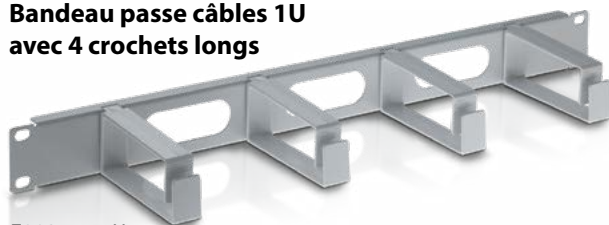

F9031 1U

Bandeau passe câbles avec 4 crochets métal



F9369 1U
F9298 2U

Face avant passage de câbles joint balai



F9313N 1U

Face avant pleine

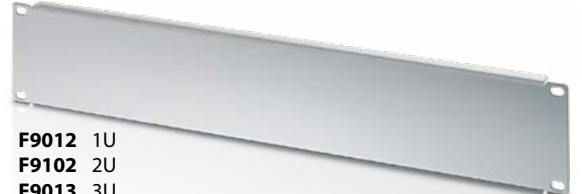

- F9012** 1U
- F9102** 2U
- F9013** 3U
- F9253** 4U

Panneau obturateur 19"-1U à fixation rapide sans outils

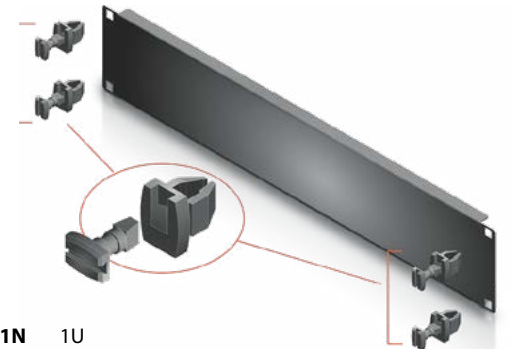

- T9011N** 1U
- T9012N** 2U
- T9014N** 4U

DIN rail box (sur demande)



- F3027** 1U
- F3030** 3U

Socle rehaussé 100mm plinthes pleines



- P9248** pour baie 600x600
- P9249** pour baie 600x800
- P9252** pour baie 800x800
- P9558** pour baie 600x1000
- P9259** pour baie 800x1000

Kit de montage des vérins sur socle

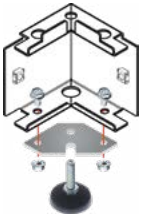

- F9295**
Comprend 4 pieds M10, adaptateurs et vis



Kit de Juxtaposition de 4 Pcs



- P9042J** Pour joindre deux baies.
Vis inclus



Roulettes

(pour être monté en lieu et place des pieds vérins)



- F9043** Kit 4 roulettes - 2 avec freins - charge: 200 Kg
- F9043-90** Kit 4 Roulettes Double Galets 75mm, 2 avec freins - charge 360 kg

Roulettes - Capacité 700 kg

(seulement pour les baies serveurs)



- F9038** Kit de 4 roulettes

Visserie



- | Réf. | Désignation |
|---------------|-----------------------------------------------------------------------------------------------|
| F9040 | Kit de visserie: vis M6x14 et ec-cages (50 pièces/chaq.) |
| F9041 | Kit de visserie complet: vis M6x14, ec-cages et rondelles en plastique (50 pièces/chaq.) |
| F9478 | Kit de visserie: 4 vis M6x14 et 4 ec-cages |
| F9482 | Kit de visserie complet: 4 vis M6x14, 4 ec-cages et 4 rondelles en plastique |
| F9040N | Kit de visserie: vis M6x14 et ec-cages noir (50 pièces/chaq.) |
| F9041N | Kit de visserie complet: vis M6x14, ec-cages et rondelles en plastique noir (50 pièces/chaq.) |
| F9478N | Kit noir de visserie: 4 vis M6x14 et 4 ec-cages |
| F9482N | Kit noir de visserie complet: 4 vis M6x14, 4 ec-cages et 4 rondelles en plastique |

Plateaux

Toutes les plateaux sont disponibles avec un emballage individuel ou emballage multiple avec prix par conditionnement

Plateaux fixes Fixation sur montants avant 19"



Référence U	Charge max kg	Désignation
F9292	1 15	Prof. 200 mm
F9000	2 25	Prof. 250 mm
F9494	1 15	Prof. 250 mm
F9243	1 15	Prof. 310 mm - pour baie avec prof. mini 420 mm
F9107	1 15	Prof. 350 mm - pour baie avec prof. mini 520 mm
F9001	2 25	Prof. 400 mm - pour baie avec prof. mini 520 mm

Plateau fixe fixation sur les 4 montants 19" fixation (panneau de support arrière inclus)

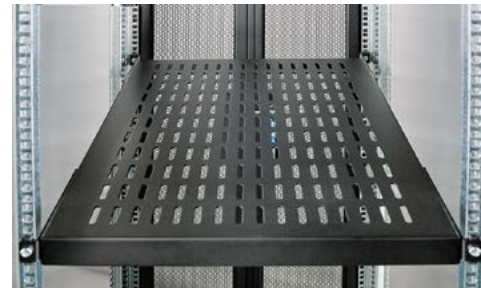

F9335N

Plateau télescopique Fixation sur montants avant 19"



Référence U	Charge max kg	Désignation
F9103	2 25	Prof. 520 mm
F9094	2 50	Prof. 470 mm - pour baie avec prof. mini 600 mm
F9105	2 40	Prof. 600 mm - pour baie avec prof. mini 800 mm
F9224	2 25	Prof. 470 mm - pour baie avec prof. mini 600 mm Avec plateau pivotant pour souris et clavier



F9008



F9100

Référence U	Prof. mm	Charge max kg	Désignation
F9100	2 470	80	Pour baie avec prof. min 600 mm
F9002	2 600	80	Pour baie avec prof. min 800 mm
F9089	2 750	80	Pour baie serveur
F9008	1 427 ~ 755	30	Extensible - Pour baie avec prof. min 600 mm
F9335N	1 550 ~ 788	150	Extensible - Pour baie avec prof. min 800 mm

Rampe d'alimentation, couleur noir, câble de 2m

Référence Désignation

F3020NS	6 Prises SCHUKO avec interrupteur lumineux	1	•	
F3021NS	5 Prises SCHUKO avec interrupteur magnétothermique	1	•	
F3022NS	6 Prises SCHUKO avec interrupteur magnétothermique bipolaire	1	•	
F3040N	9 Prises SCHUKO avec interrupteur magnétothermique	1	•	
F3041N	9 Prises SCHUKO avec voyant lumineux	1	•	
F3052NS	Rampe 12 prises SCHUKO, interrupteur magnétothermique bipolaire	0		•
F3053NS	Rampe 12 prises SCHUKO, interrupteur lumineux	0		•
F3200N	9 Prises UTE	1	•	
F3201N	8 prises UTE avec interrupteur lumineux	1	•	
F3202N	6 Prises UTE avec interrupteur magnétothermique	1	•	
F3000-PS	9 Prises UTE avec voyant	1	•	

U Fix. 19" Fix. Vert.

1	•	
1	•	
1	•	
1	•	
1	•	
0		•
0		•
1	•	
1	•	
1	•	
1	•	



Dans le catalogue TecnoSteel il existe une plus large gamme de PDU, en prise C13 C19, Mono ou Triphasé, Passif TecnoPower ou Actif

Rampe d'alimentation pour baies serveurs - couleur noir, câble 2,5 ou 3 m

Référence Désignation

T3101H	PDU 6 x prises C19, 16 A, voyant, interrupteur ON / OFF, prise C20	1	•	•
F3067N	16A 220V-6+6prises IEC320 C13,2thermiques,2voyants lumineux, fiche IEC60309	1	•	
F3560	Schuko => C20 cable 2,5 m long: section 3 x 1,5 mm ² (*)			
F3561	C19 => C20 cable 2,5 m long: section 3 x 1,5 mm ² (*)			
F3068N	32A 220V-4 prises C19, 4 thermiques, 4 voyants lumineux, câble 3m. et fiche IEC60309	1	•	
F3071N	32A 220V-6+18prises IEC320 C19+C13, ampèremètre numérique, fiche IEC60309	0		•

U Fix. 19" Fix. Vert.

1	•	•
1	•	
1	•	
0		•



(*) Cables pour T3101H

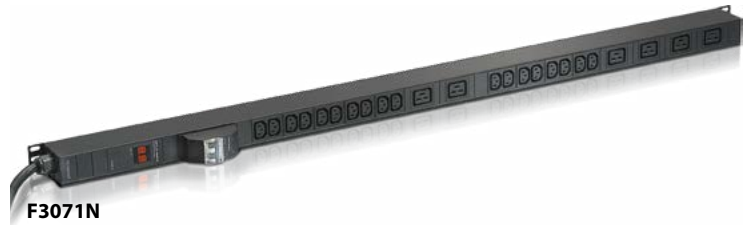

Tiroir de ventilation - Fixation 19" - 1U avec interrupteur lumineux et thermostat



P9092T Tiroir 2 ventilateurs avec thermostat - 1U - Montage sur montants 19" - Silver Tiroirs 19" pour la ventilation

Unités de ventilation pour toit



Référence Désignation

F9061	Ventilateur axiale
P9062	Bloc 2 ventilateurs - silver
P9063	Bloc 3 ventilateurs - silver
P9064	Bloc 4 ventilateurs - silver
P9062T	Bloc 2 ventilateurs avec thermostat - silver
P9063T	Bloc 3 ventilateurs avec thermostat - silver
P9064T	Bloc 4 ventilateurs avec thermostat - silver
P9066T	Bloc 6 ventilateurs avec thermostat - silver

Filtres anti-poussière

Filter anti-poussière se fixant au fond de l'armoire. Ce dispositif peut être facilement ouvert et fermé pour le nettoyage du filtre.



F9216 Filtre anti-poussière pour base prof.800 mm